

PLOT NEWS

02
FEB.

2020
Vol.290

PICK UP BRANDS



PDFデータ
無料配布中!

www.plotonline.com/catalog/



doubletake
MIRROR.COM



RAMマウント®をアームとベースに使用するタフな可倒式汎用ミラー「ダブルテイクミラー」の取り扱いを開始いたしました。RAMマウント®を構成パーツに使う画期的なアイデアから、ごく簡単に折り畳み操作が可能、かつ頑強なミラーシステムは、2009年の米国での発売開始以来、世界中のアドベンチャーアラー、ラリストから絶大な信頼を寄せられているミラーシステムです。

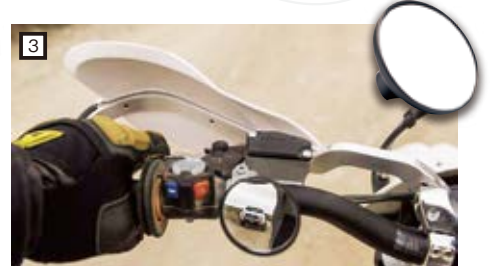

品名	品番	価格(税抜)	JAN	備考
アドベンチャーミラー	① DTM-A	¥4,600	4549950964520	片側単品の価格です。左右共通。鏡面寸法：135mm×90mm 保安基準面積保有 全長=175mm SAE-SPEC凸面鏡 RAMマウント®1インチボールサイズに適合 大排気量アドベンチャーバイクに最適です。
エンデュロミラー	② DTM-M	¥3,800	4549950964513	片側単品の価格です。左右共通。鏡面寸法：直径100mm 保安基準面積保有 全長=215mm SAE-SPEC凸面鏡 RAMマウント®1インチボールサイズに適合 頻繁に折り畳み操作をされる方や折り畳んだ状態で走行する時間が長いモーターサイクルに最適です。
トレイルミラー	③ DTM-TM	¥3,800	4549950964537	片側単品の価格です。左右共通。鏡面寸法：直径50mm SAE-SPEC凸面鏡 22.2mmのハンドルバーに取付可能な汎用ミラーです。保安基準に鏡面面積が満たない為、メインのミラーとしては公道では、ご使用いただけません。公道でご使用の場合はサブミラーとしてご使用ください。



ダブルテイクミラー単体とRAMマウント®のアームとベースのパーツがセットになっているお買い得なスターセット品の設定もございます。

セット内容	品名	品番	価格(税抜)	JAN	備考
	エンデュロミラー ミドルアーム 10mmベースセット 左右両側分2本	DTM-MM10LRSET	¥10,800	4549950964582	DTM-MエンデュロミラーとRAMマウント®P054-1255 標準アームとRAMマウント®P067-4252 M10ボールマウントが各2個ずつセットになった商品です。全長295mm。左右共通です。M10×P1.25×ネジ部分長10mm正ネジ ※ベースを車体に取付の際は必ずゆるみ止めをご使用ください。
	アドベンチャーミラー ロングアーム 10mmベースセット 左右両側分2本	DTM-AL10LRSET	¥13,800	4549950964544	DTM-AアドベンチャーミラーとRAMマウント®P054-1256 ロングアームとRAMマウント®P067-4252 M10ボールマウントが各2個ずつセットになった商品です。全長305mm。左右共通です。M10×P1.25×ネジ部分長10mm正ネジ ※ベースを車体に取付の際は必ずゆるみ止めをご使用ください。

片側1本セットやアームの長さが上記セット品番と異なる品番については<https://www.plotonline.com/motor/doubletakemirror/>をご覧ください。

ヤマハ車の右ミラーには別途 市販の逆ネジ→正ネジ変換アダプターが必要な場合がございます。BMW GS等の一部の外国車はミラーホルがM10×P1.5の為、別途、市販のネジピッチ変換アダプターが必要な場合がございます。一部のBMWやハーレーダビッドソン等、貴通タイプの取付仕様の車輛には適合しません。セット品をご購入の際は取付の車輛のミラー取付部分のネジピッチ、サイズ、仕様をご確認をお願いします。走行中は危険な為、ミラーの角度の調整や折畳みの操作を行わないでください。公道を走行する際は後方確認が出来ず危険な為、ミラーを折り畳んだ状態で走行しないでください。走行前には必ずミラーとRAMマウント®と車体がきちんと固定されているかノブの増し締めを行って確認してください。またミラーとアーム、ベース部分にガタ付き等無いか確認してください。ガタ付きがある状態や、ノブの締りが緩んだまま走行すると、ミラーやRAMマウント®のパーツが走行中に車体から脱落する可能性があり大変危険です。

PRO SWAGE-LINE



車種専用ブレーキホース「スウェッジラインプロ」に HONDA CB125R 18-19 ブレーキホースKITをラインナップ!

ダイレクトなブレーキタッチを実現することはもちろんのこと、ハンドル交換、ブレーキマスター/キャリパー交換時にも是非お役立て下さい。

スウェッジライン プロ							
メーカー	車種	年式	タイプ	ステンレス	レッド/ブルー	価格(税抜)	ステンレスブラック
HONDA	CB125R	18-19	フロントホース	STP0040FS	SAP0040FS	¥21,000	BTP0040FS
			JAN	348243	348168		348083
			リア	STP0040R	SAP0040R	¥18,000	BTP0040R
			JAN	348267	348182		348106

■表中品番はクリアホースの品番です。ブラックホース仕様の場合は品番中アルファベットと数字の間に「B」を入れてください。(例：STPB0040FS...ブラックホース仕様)
■表中JANは13桁のうち下6桁です。上7桁に「4550255」を付けてください。(例：STP0040FS...4550255348243)

注意 CB250R 18-19には適合しません。



PLOT リフレクターステーキット登場! フェンダーレス化でリフレクターを失った際の必需品。 2月下旬発売予定

126cc以上のナンバープレート専用

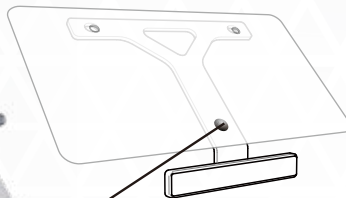

●防振ラバー付きでナンバープレートのビビりを軽減。

●回り止めでリフレクターが取り付け易く、傾かない。

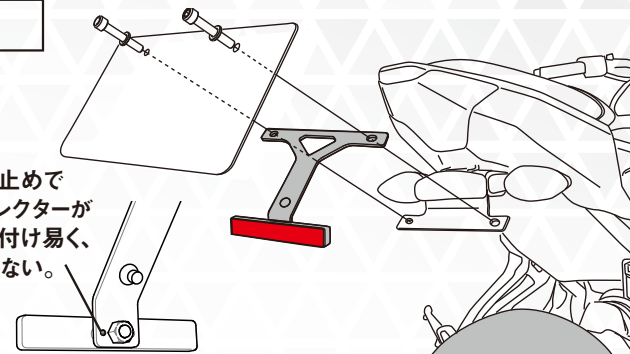

●強度を確保しつつ軽量化も実現した独自設計のステー。

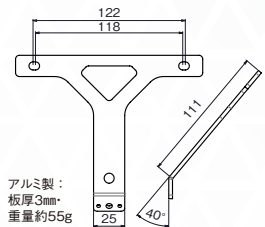

アルミ製：
板厚3mm・
重量約55g
ナンバープレートが上向き40°に取り付け車両に装着すると地面に対して垂直にリフレクターを取り付けられる設計です。

※画像はSUZUKI KATANA 19にPLOTフェンダーレスキット(PFL549)を装着したイメージです。KATANA用フェンダーレスキットには標準で本品が付属しております。

3タイプのリフレクターをラインナップ

道路運送車両の保安基準では、反射部の大きさが10cm以上で基準適合としています。本品は3タイプとも基準を満たしたEマーク取得済みリフレクターです。



品名	タイプ	品番	価格(税抜)	JAN	備考
リフレクターステーキット	スタンダード	① PNRK001	¥1,600	4550255311193	シンプルな横長形状のリフレクター
	シャープ	② PNRK002		4550255311209	シャープな横長形状のリフレクター
	ヘキサゴン	③ PNRK003		4550255311216	六角形の横長形状のリフレクター



AKRAPOVICマフラーで JMCA政府認証取得いたしました!

これまでG310GS専用として設定しておりましたレーシングライン・ステンレスモデルにつきまして、G310Rにて11月の騒音・排ガス試験に合格、JMCA認証を追加取得いたしました。車検対応・公道走行OK! アクラポヴィッチテクノロジーをお楽しみいただけます!!



①



②



③



メーカー	車種	年式	品名	品番	価格(税抜)	JAN	備考
BMW	G310R	17-20	レーシングライン ステンレス 触媒付属 JMCA政府認証モデル	① ②	¥114,000	4549950887492	対応型式：2BL-G31AA
	G310GS			③			



HEPCO & BECKER

話題の輸入車用パーツを続々ラインナップ中!

BMW R1250RS 19



エンジンガード

水平対向エンジン用にデザインされたガードパイプ。

品番: 6016515-0001

価格(税抜)¥37,000

JAN: 4550255348519

※車体の保護を目的としますが、全ての損傷を防げるものではありません。



C-Bowサイドキャリア

C-Bow用ソフトバッグやサイドケースを装着できます。積載上限: 片側5kg

品番: 6306515-0001

価格(税抜)¥23,200

JAN: 4550255348540

※オービットサイドケース装着時は積載上限3kgとなります。



トップケースキャリア アルラック

ヘプコ&ベッカー製トップケースを装着可能なリアキャリア。

品番: 6556515-0101

価格(税抜)¥17,200

JAN: 4550255348571

※純正ラゲッジラック流用

Ducati HYPERMOTARD 19



C-Bowサイドキャリア

C-Bow用ソフトバッグやサイドケースを装着できます。積載上限: 片側5kg

品番: 6307577-0001

価格(税抜)¥33,000

JAN: 4550255336332

※オービットサイドケース装着時は積載上限3kgとなります。



ミニラック(トップケース不可)

ツーリングバッグの積載に適したスタイリッシュキャリア

品番: 6607577-0001

価格(税抜)¥33,000

JAN: 4550255336349



タンクリング

ヘプコ&ベッカー製タンクバッグを装着するためのレシーバー

品番: 5067577-0009

価格(税抜)¥8,300

JAN: 4550255336325

Triumph Scrambler 1200XC XE 19

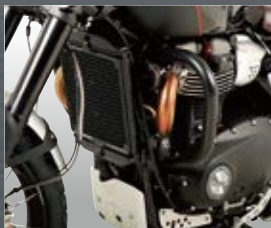

エンジンガード

車両デザインを損なう事なく防御力を向上させます。

品番: 5017587-0001

価格(税抜)¥23,000

JAN: 4550255341596

※車体の保護を目的としますが、全ての損傷を防げるものではありません。



C-Bowサイドキャリア(左側)

C-Bowのソフトバッグやサイドケースを装着可能です。左側のみ。積載上限: 片側5kg

品番: 6317587-0001L

価格(税抜)¥15,500

JAN: 4550255341626

※オービットサイドケース装着時は積載上限3kgとなります。



リアキャリア(トップケース不可)

オーソドックスなスタイルのキャリア。ツーリングバッグの積載用です。

品番: 6587587-0101

価格(税抜)¥31,000

JAN: 4550255333225

Moto Guzzi V85TT 19



エンジンガード

縦置Vツイン用にデザインされたガードパイプ。

品番: 501554-0001

価格(税抜)¥32,000

JAN: 4549950959090

※車体の保護を目的としますが、全ての損傷を防げるものではありません。



サイドキャリア

ヘプコ&ベッカー製サイドケースを装着可能。ロングツーリングに。

積載上限: 片側10kg

品番: 653554-0001

価格(税抜)¥34,000

JAN: 4549950959120



トップケースキャリア アルラック

ヘプコ&ベッカー製トップケースを装着可能なリアキャリア。

品番: 655554-0101

価格(税抜)¥23,000

JAN: 4549950959137

路面または天候の変化に関わらず、想定外の心配が無くライディングの楽しみを向上する「日常を楽しむ」スーパースポーツタイヤ

“スポルテックM9RR” ~Ride the unexpected~

“SPORTEC™ M9 RR”は、数々の賞を受賞したSPORTEC™ M7 RRの後継モデルでありスーパースポーツセグメントのベンチマークと考えられています。
“SPORTEC™ M9 RR”は、日常使用向けに設計されたスポーツロードタイヤを示し優れたライディングエクスペリエンス、安全性、および汎用性を保証します。
「RR」は“Road Racing(公道レース)”の略で、舗装路面や気象条件の変化など予想外の事態を心配することなく、ライディングを楽しむ。
これが、新製品「Ride the unexpected」の主張の背後にある概念です。

特徴

- 質実剛健な構造により、優れたハンドリングで素晴らしいライディングの楽しさを実現
- デュアルコンパウンドの拡張により、どんな舗装路面でも最も困難な挑戦に対応できる十分なグリップ力を提供
- 100%フルシリカコンパウンドによる迅速なウォームアップと卓越したウェット性能
- タイヤライフ全体を通してベストなパフォーマンス



2019 THE GREAT VICTORY AT THE ISLE OF MAN SENIOR TT

RIDER: DEAN HARRISON
BIKE / TEAM: KAWASAKI / SILICONE ENGINEERING
AVERAGE SPEED: 130.824 mph / 210.54 kph
RACE TIME: 01:47:49.521 h



F/R	サイズ	タイプ	品番	参考価格(税抜)*1
F	110/70ZR17 M/C 54W	TL	P098-5990	¥23,300
F	120/70ZR17 M/C (58W)	TL	P098-5991	¥33,000
R	150/60ZR17 M/C 66W	TL	P098-5992	¥31,300
R	160/60ZR17 M/C (69W)	TL	P098-5993	¥35,500
R	180/55ZR17 M/C (73W)	TL	P098-5994	¥47,200
R	180/60ZR17 M/C (75W)	TL	P098-5995	¥50,100
R	190/50ZR17 M/C (73W)	TL	P098-5996	¥49,900
R	190/55ZR17 M/C (75W)	TL	P098-5997	¥49,900
R	200/55ZR17 M/C (78W)	TL	P098-5998	¥52,500

*1 オープン価格設定のため、参考価格となります。

MITSUBA

新セキュリティ規格対応! ETC2.0/ETC二輪車用車載器シリーズ

MSC-BE700S

ETCカード
スライド取込

新セキュリティ
対応車載器

多機能なETC車載器
MSC-BE700Eをベースに表示方法を改善。これまで取付が困難だった場所へも設置が可能になりました。

MSC-BE61

ETCカード
スライド取込

新セキュリティ
対応車載器

選ぶ表示方法

MSC-BE61
アンテナ一体型
インジケータ

MSC-BE61W

ETCカード
スライド取込

新セキュリティ
対応車載器

MSC-BE61W
独立型
インジケータ

選べる表示方法のMSC-BE61/61W

車両の取り付けスペースや設置場所の好みに合わせてインジケータの表示方法を2モデルから選択できます。

MSC-BE61

アンテナ一体型インジケータによりETC情報をお知らせ。シンプルな構成で狭いスペースの車両におすすめ。

MSC-BE61W

スリムな独立型インジケータでETC情報をお知らせ。アンテナ、インジケータの取り付け自由度が高く、取り付け時の見た目を重視する方におすすめ。

ETC2.0規格に対応したGPS搭載モデル

MSC-BE700S

経路情報を活用した高速道路料金割引に対応。ETC情報や各種周辺・注意情報の表示を独立型インジケータへ集約することで取り付けの自由度が向上しました。

ETCセキュリティ規格変更について

ETCにおいてお客様の決済情報を将来にわたり安全に保護するため、セキュリティ規格の変更が予定されています。※ 新セキュリティ対応モデルの車載器は将来実施されるセキュリティ規格の変更に対応しており規格変更後も継続してご利用頂けます。
※具体的変更時期は未定ですが、現行のセキュリティ(車載器、カード)に問題が生じなければ最長で2030年頃までとなる予定です。ただし、セキュリティに問題が発生した場合は変更時期が早まる可能性があります。

品名	規格	タイプ	品番	価格(税抜)	保証期間
ETC車載器	ETC2.0	独立型インジケータ	MSC-BE700S	¥23,500	3年間
	ETC	アンテナ一体型インジケータ	MSC-BE61	¥18,000	1年間
	ETC	独立型インジケータ	MSC-BE61W	¥19,800	1年間

※二輪車用ETC車載器の購入・取り扱いはセットアップ店のみとなります。

ETC2.0について

「ETC2.0」とは、これまでのETC高速道路利用料金収受だけでなく、渋滞回避や安全運転支援といったドライバーに有益な情報を提供するサービスです。さらに今後、街中での駐車料金支払いや車両の入庫管理などにETCの多目的利用が推進されています。将来的によりサービスが拡充する可能性があります。

ETC セットアップ店募集

プロトでは取引契約を締結されているお客様を対象に、「バイク用ETC2.0車載器のセットアップ店」への登録が可能となります。
詳しくはこちら http://order.e-plot.co.jp/html/etc_setup/index.html



MORIWAKI

Z900RS/CAFE (2BL-ZR900C) 待望の「ONE-PIECE EXHAUST」登場!!



※写真のサイレンサーステーは開発中の製品となります。付属していません。

1



1

サブサイレンサー付

マフラーのスタイルを重視し、サブサイレンサーが目立たぬよう、大きさと形に拘り配置。

ONE-PIECE SUS BLACK の特徴

厚さ1.2mmのステンレスを採用し、重厚感あるエキゾーストサウンドを再現しています。

フラットで理想的な出力特性に加え、中低速域とピークパワーをUP。

特に2000rpm~6000rpmの実用域がUPしたことにより、街乗りから高速クルージング、ワインディングまで「Z」のライディングを存分にお楽しみいただけます。

積み重なる伝統と、始まる歴史

モンスターシリーズ

伝統のアルミモナカサイレンサーが特徴のモンスターシリーズには、シリーズ初となるスリップオンタイプをラインアップへ新たにに加え、さらにハイエンドモデルとなるチタンパイプ採用のフルエキゾーストタイプもラインアップ!

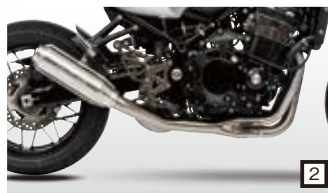

2



3

メーカー	車種(型式)	年式	品名	品番	価格(税抜)	備考
KAWASAKI	Z900RS/CAFE (2BL-ZR900C)	18-	ONE-PIECE SUS BLACK	1 P098-5308	¥189,000	政府認定品・JMCA認定マフラー(車検対応) 平成28年度排出ガス規制適合 オイル交換可・オイルフィルター交換可
			MONSTER Ti フルエキゾースト	2 P093-8471	¥258,000	
			MONSTER スリップオン	3 P089-3988	¥83,000	

マフラー以外にも様々な製品が随々ラインアップ拡充中です。

詳しくはメーカーHP : <http://www.moriwaki.co.jp/product/all.php?maker=KAWASAKI&model=Z900RS>もご覧ください。



SPEEDRA

PRODUCE BY



<http://www.k-ssk.co.jp/>

SSKオリジナルブランドスピードラ取り扱い開始

アルミビレットパーツや、ドライカーボンカウル&フェンダーなどの外装パーツを提供するメーカーです。ドライカーボンはウエットカーボンに比べて、軽く、かつ強度が高いという特徴があります。また、ドライカーボンの持つ上質な質感は、あなたの愛車をワンランクアップさせるでしょう。SSKは、良質な商品をリーズナブルな価格で提供。ホンダ、ヤマハ、カワサキ、スズキはもちろん、ドゥカティ、BMW、トライアンフに適合する商品など、幅広いラインナップがございます。



ドライカーボン

DRYCARBON

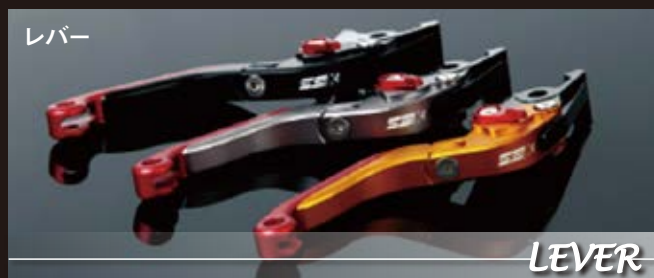

レバー

LEVER

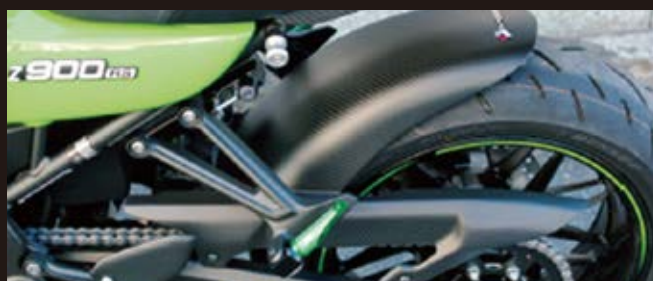

ハンドルバーエンド

HANDLE_BAREND



トライアンフ用・新デザイン サイレンサーをラインナップ!

トライアンフ Speed Twin, Thruxton, Scrambler, Bonneville向けに、車両のテイストにマッチした新デザインのチタニウムスリップオンマフラーが発売されました。

一般公道使用不可



メーカー	車種	年式	品名	品番	価格(税抜)	JAN	備考
Triumph	Speed Twin	19-20	スリップオンライン チタニウム EC/ECE認証モデル 専用ヒートシールド	① S-T12SO2-HCQTBL	¥163,000	4550255347376	車種専用の別売ヒートシールドが必要です。 マフラー装着時に必要です。
	Thruxton 1200/R/RS	16-20		② S-T12SO3-HCQT	¥143,000	4550255347390	
	Scrambler 1200	19-20		③ S-T12SO4-HCQT	¥111,000	4550255347420	
Triumph	Bonneville T120	16-20	スリップオンライン チタニウム EC/ECE認証モデル 専用ヒートシールド	③ S-T12SO4-HCQT	¥143,000	4550255347390	マフラーはT120用と共通。適合ヒートシールド が異なります。マフラー装着時に必要です。
	Bonneville T100	17-20		P-HST12SO4	¥11,000	4550255347413	



リプレイスメントエアフィルター (純正交換タイプ) 新規ラインナップ

K&Nのエアフィルターは4層のコットンからなるフィルター素材により構成され、表面のみならず内部にも塵を集める為、吸気効率が低下しにくくなっており、より長く車両のポテンシャルを発揮し続けます。また、K&Nのエアフィルターは専用のメンテナンスキットのクリーナーを使用する事で汚れを落とすことができ、専用のフィルターオイルを塗布する事で出荷時と変わらない性能を蘇らせる事ができ、洗浄とオイル塗布で何度も繰り返し使用することが可能で、経済的にも環境にも優しい製品となっています。



メーカー	車種	年式	品名	品番	価格(税抜)	JAN	備考
KAWASAKI	Z900	17-19	リプレイスメントエアフィルター	① KA-9017	¥11,000	4549950966111	対応純正品番 kawasaki : 110130760
	Ninja400	18-19		② KA-4018	¥9,400	4549950966104	対応純正品番 kawasaki : 110130767
	Z400	19					
Triumph	Thruxton/R/TFC	16-19	リプレイスメントエアフィルター	③ TB-1216	¥9,900	4549950966128	対応純正品番 Triumph : T2201122
	Speed Twin	18-19					
aprilia	RSV4 RR/RF/FACTORY	15-19		④ AL-1015	¥9,900	4549950966098	対応純正品番 aprilia : 2B001072,2B001073,2B001592R
	汎用		フィルターケアサービスキット	⑤ 99-5050	¥2,500	4520616224967	K&Nエアフィルター専用 クリーナー(355cc)とオイル(237cc)

業者様向け 販売支援システム
24時間365日利用可能な

PLOT WEB発注システム 商品・販促等の最新情報を提供、発注や納期を一元管理

ご利用には
登録が
必要です

株式会社 **プロト** PLOTI 検索
<https://www.plotonline.com>

YouTube
YouTube公式チャンネル
[PLOT CHANNEL]

SOCIAL MEDIA

二輪事業 四輪事業 電動モビリティ事業
f t f 株式会社+ f

お問合せ・通販・業販ダイヤル **0566 (36) 0456**

〒448-0001 愛知県刈谷市井ヶ谷町桜島5 FAX (0566) 36-0515 E-mail info@e-plot.co.jp
■営業時間：月曜～土曜/AM9:00～PM6:00 ■休業日：日曜・祝日・お盆・年末年始



4 550255 1340643